

SH5-TSY-A

Wireless day/night sensor, Funk-Tag- und Nachtsensor, Draadloze dag/nacht sensor, Capteur jour/nuit sans fil, Bezprzewodowy czujnik dzień/noc, Sensor dia/noche inalámbrico



Specifications:

Maximum range: 50 m.
Time adjustment: 0 – 7 hr.
Battery: 3VDC, type CR 2032 (incl.)
1 Channel
Warranty: 2 years

CE + R&TTE
APPROVED
433.92MHz.

smartwares safety & lighting b.v.	NL: 0900-2088888 lokale tarief DE: 070 233031 lokale tarief E: 0825 560 650	CUSTOMER SERVICE
Broekakkerweg 15 5126 BD Gilze The Netherlands	DE: +49 (0) 1805 010762 14CT/Min. dt. Festnetz Mobil max. 43CT/Min	
www.smartwares.eu	UK: +44 (0) 845 230 1231 ES: +34 938427589	



GB

Operation of the transmitter (SH5-TSY-A)

The paired receiver is switched on after the detection of light or darkness. The paired receiver remains switched on until the pre-set duration of time of the transmitter has expired. The transmitter will then switch off the receiver.

Installing the transmitter part 1

- Slide the mounting bracket from the back of the transmitter and mount it to the desired spot, using the supplied plugs and screws ①.
- Remove the screws and open the transmitter ②.
- Activate the battery by pulling out the tab from the transmitter ③.
- Set the duration of time in which the receiver remains switched on, by rotating the rotary switch between 0 and 7 hours ④. **Attention:** at 0 the light remains switched on at night.

Pairing the transmitter with a receiver

Press and hold the button on the receiver for 3 seconds and then release it. During this operation the LED starts to blink. Your receiver is now switched into the pairing mode.

- Attention:** the LED should blink only after releasing the button. If the LED starts to blink while holding the button, there will be no pairing.
- Press and hold the button on the transmitter ⑤ until the LED on the receiver switches on.

Installing the transmitter part 2

- Connect the receiver and tighten the screws ⑥.
- Slide the receiver on the mounting bracket ⑦.

Disconnecting all links

- Press and hold the button on the receiver for 10 seconds.
- During this operation the LED starts to blink.
- When the LED on the receiver turns off, all links will be disconnected.

D

Betrieb des Transmitters (SH5-TSY-A)

Der verbundene Empfänger wird eingeschaltet, wenn Licht oder Dunkelheit erfasst wurde. Der verbundene Empfänger bleibt eingeschaltet, bis eine voreingestellte Zeitdauer des Transmitters abgelaufen ist. Der Transmitter schaltet den Empfänger dann aus.

Installation des Senders, Teil 1

- Schieben Sie die Befestigungsplatte von der Rückseite des Senders und montieren Sie diese mithilfe der mitgelieferten Dübel und Schrauben an der gewünschten Stelle ①.
- Entfernen Sie die Schrauben und öffnen Sie den Sender ②.
- Aktivieren Sie die Batterie, indem Sie den Streifen aus dem Sender herausziehen ③.
- Zur Festlegung der Zeitdauer, in welcher der Empfänger eingeschaltet bleibt, drehen Sie den Drehschalter auf eine Position zwischen 0 und 7 Stunden ④. **Achtung:** Bei 0 bleibt das Licht die ganze Nacht eingeschaltet.

Verbindung des Senders mit einem Empfänger

Drücken und halten Sie die Taste am Empfänger 3 Sekunden lang und lassen Sie sie wieder los. Während dieses Vorgangs beginnt die LED zu blinken. Ihr Empfänger wurde jetzt in den Verbindungsmodus geschaltet.

Achtung: Die LED darf erst nach der Freigabe blinken. Wenn die LED beginnt zu blinken, während die Taste noch gedrückt wird, wird keine Verbindung aufgebaut.

- Drücken und halten Sie die Taste am Transmitter, ⑤ bis die LED am Empfänger eingeschaltet ist.

Installation des Senders, Teil 2

- Schließen Sie den Empfänger an und ziehen Sie die Schrauben fest ⑥.
- Schieben Sie den Empfänger auf die Befestigungsplatte ⑦.

Pairing löschen (alle)

- Drücken und halten Sie die Taste am Empfänger 10 Sekunden lang.
- Während dieses Vorgangs beginnt die LED zu blinken.
- Wenn die LED am Empfänger erlischt, werden alle Verbindungen getrennt.

NL

Werking van de zender (SH5-TSY-A)

De gekoppelde ontvanger wordt ingeschakeld na het detecteren van licht of donker. De gekoppelde ontvanger blijft ingeschakeld tot de vooraf ingestelde tijdsduur van de zender verstreken is. De zender schakelt hierna de ontvanger uit.

Installatie zender deel 1

- Schuif de montagebeugel van de achterkant van de zender en bevestig deze op de gewenste plaats met de meegeleverde pluggen en schroeven ①.
- Draai de schroeven los en open de zender ②.
- Activeer de batterij door het lipje uit de zender te trekken ③.
- Stel de tijdsduur in die de ontvanger blijft ingeschakeld, door de draaischakelaar te draaien tussen 0 en 7 uur ④. **Let op!** Bij 0 blijft het licht 's nachts aan.

De zender met een ontvanger koppelen

a. Druk 3 seconden op de knop op de ontvanger en laat deze vervolgens los. Bij deze handeling gaat de LED knipperen. Uw ontvanger bevindt zich nu in de koppelmodus.

Let op! De LED mag pas knipperen na het loslaten. Als de LED gaat knipperen tijdens indrukken dan wordt er niet gekoppeld.

- Houd de knop op de zender ingedrukt ⑤ totdat de LED op de ontvanger gaat branden.

Installatie zender deel 2

- Sluit de ontvanger en draai de schroeven vast ⑥.
- Schuif de ontvanger op de montagebeugel ⑦.

Alle koppelingen ongedaan maken

- Druk 10 seconden op de knop op de ontvanger.
- Bij deze handeling gaat de LED knipperen.
- Zodra de LED dooft zijn alle koppelingen ongedaan gemaakt.

F

Utiliser l'émetteur (SH5-TSY-A)

Le récepteur connecté est mis en marche après la détection de la lumière ou de l'obscurité. Le récepteur connecté reste allumé jusqu'à ce que la durée prédéterminée sur l'émetteur soit écoulée. L'émetteur éteindra ensuite le récepteur.

Partie 1 de l'installation de l'émetteur

- Faites glisser le support de fixation de l'arrière de l'émetteur et installez-le dans la position désirée avec les vis et les chevilles fournies ①.
- Retirez les vis et ouvrez l'émetteur ②.
- Actionnez la pile en tirant sur l'onglet de l'émetteur ③.
- Régulez la durée pendant laquelle le récepteur reste actif en tournant le commutateur circulaire entre 0 et 7 heures ④. **Attention :** sur 0, la lumière reste allumée toute la nuit.

Réaliser la liaison entre l'émetteur et un récepteur

a. Maintenez le bouton du récepteur enfoncé pendant 3 secondes avant de le relâcher. Pendant cette opération, la DEL commence à clignoter. Votre récepteur est à présent en mode de connexion.

Attention : la DEL doit clignoter uniquement une fois le bouton relâché. Si la DEL commence à clignoter lorsque le bouton est enfoncé, aucune connexion ne se produira.

- Maintenez enfoncé le bouton de l'émetteur ⑤ jusqu'à ce que la DEL du récepteur s'allume.

Partie 2 de l'installation de l'émetteur

- Connectez le récepteur et serrez les vis ⑥.
- Faites glisser le récepteur sur le support de fixation ⑦.

Déconnecter tous les liens

- Maintenez le bouton du récepteur enfoncé pendant 10 secondes.
- Pendant cette opération, la DEL commence à clignoter.
- Lorsque la DEL du récepteur s'éteint, tous les liens seront déconnectés.

PL

Praca nadajnika (SH5-TSY-A)

Podłączony odbiornik włącza się po wykryciu światła lub ciemności. Podłączony odbiornik pozostaje włączony do momentu upływu zadanego czasu pracy nadajnika. Następnie nadajnik wyłącza odbiornik.

Instalacja nadajnika część 1

- Zsuń wspornik montażowy z tyłu nadajnika i umocuj go w wybranym miejscu za pomocą dołączonych kołków i wkrętów ①.
- Usuń śruby i otwórz nadajnik ②.
- Uaktywnij baterię poprzez wyciągnięcie paska zabezpieczającego na nadajniku ③.
- Ustaw czas trwania, w jakim odbiornik pozostaje włączony, poprzez obracanie przełącznika obrotowego pomiędzy 0 a 7 godzin ④. **Uwaga:** przy 0 światło pozostanie włączone w nocy.

Łączenie nadajnika z odbiornikiem

a. Naciśnij i przytrzymaj przycisk na odbiorniku przez 3 sekundy, a następnie zwolnij go. W trakcie tej operacji kontrolka LED zaczyna migać. Odbiornik jest teraz połączony na tryb łączenia.

Uwaga: kontrolka LED powinna migać tylko po zwolnieniu. Jeśli kontrolka LED zacznie migać już w trakcie naciśnięcia przycisku, wtedy nie będzie połączenia.

- Naciśnij i przytrzymaj przycisk na nadajniku, ⑤ aż wyciągnie się kontrolka LED na odbiorniku.

Instalacja nadajnika część 2

- Połącz odbiornik i dokręć śruby ⑥.
- Wsунь odbiornik we wspornik montażowy ⑦.

Rozłączanie wszystkich połączeń

- Naciśnij i przytrzymaj przycisk na odbiorniku przez 10 sekund.
- W trakcie tej operacji kontrolka LED zaczyna migać.
- Gdy kontrolka LED na odbiorniku zgaśnie, wszystkie połączenia zostaną rozłączone.

E

Uso del transmisor (SH5-TSY-A)

El receptor conectado se enciende tras detectar luz u oscuridad. El receptor conectado permanece encendido hasta que transcurre el tiempo preestablecido en el transmisor. El transmisor apagará a continuación el receptor.

Instalación del transmisor primera parte

- Deslice el soporte de montaje de la parte posterior del transmisor y móntelo en la posición deseada con los tornillos y tacos suministrados ①.
- Retire los tornillos y abra el transmisor ②.
- Active la pila tirando de la pestaña en el transmisor ③.
- Programa la duración de tiempo durante el cual el receptor permanecerá activado moviendo el interruptor giratorio entre 0 y 7 horas. ④. **Atención:** a 0 la luz permanecerá encendida por la noche.

Conexión del transmisor a un receptor

a. Presione y mantenga el botón del receptor durante 3 segundos y suéltelo. Durante esta operación el LED comenzará a parpadear. El receptor pasará a modo conexión.

Atención: el LED solamente debe parpadear tras soltar el botón. Si el LED comienza a parpadear durante la pulsación no se producirá la conexión.

- Presione y mantenga el botón del transmisor ⑤ hasta que el LED del receptor se encienda.

Instalación del transmisor, segunda parte

- Conecte el receptor y apriete los tornillos. ⑥.
- Deslice el receptor sobre el soporte de montaje. ⑦.

Desconectar todas las conexiones

- Presione y mantenga el botón del receptor durante 10 segundos.
- Durante esta operación el LED comenzará a parpadear.
- Cuando el LED del receptor se apague se desconectarán todas las conexiones.

1

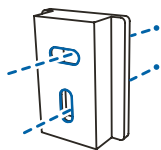

2

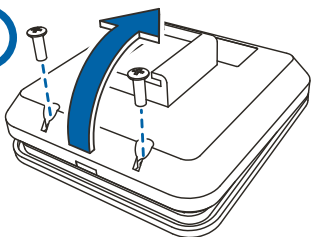

3

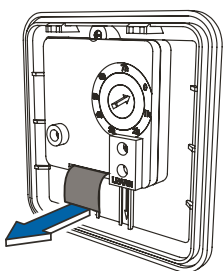

4

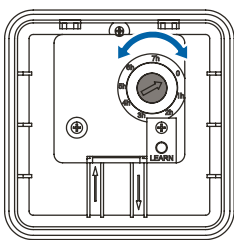

5

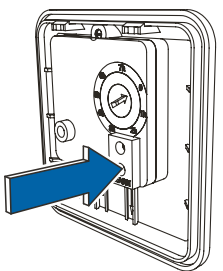

6

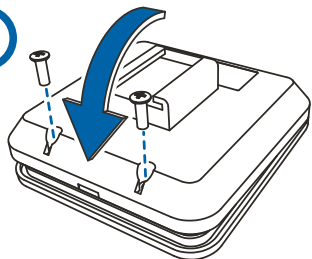

7

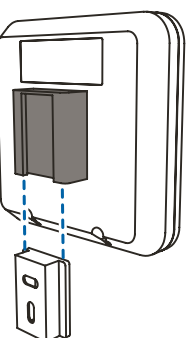

SH5-TSY-A

Trádlös dag/natt-sensor, Trádlös dag/natt sensor, Ασύρματος αισθητήρας ημέρας / νύχτας, Bezdrátový snímač den/noc, Vezeték nélküli nappal/éjszaka érzékelő, Sensor wireless zi/noapte



GB Go to www.smartwares.eu to obtain manuals, product information, images and the document of conformity
 D Gehen Sie auf www.smartwares.eu, um Handbücher, Produktinformationen, Bilder und die Konformitätserklärung abzurufen
 NL Ga naar www.smartwares.eu voor handleidingen, product informatie, afbeeldingen of het document van conformiteit
 F Visitez www.smartwares.eu pour obtenir les modes d'emploi, les informations concernant les produits, les images et la documentation de conformité du produit
 PL Wejdź na stronę www.smartwares.eu, aby uzyskać instrukcje, informacje o produktach, zdjęcia oraz dokument zgodności
 E Acceda a www.smartwares.eu para obtener manuales, información de productos, imágenes y la documentación de cumplimiento
 S Gå till www.smartwares.eu för att hitta handböcker, produktinformation, bilder och deklARATIONER om överensstämmelse
 NO Gå til www.smartwares.eu å få manuelle, produktinformasjon, bilder og samsvarserklæringene
 GR Πηγαίνετε στο www.smartwares.eu για να αποκτήσετε εγχειρίδια, πληροφορίες για τα προϊόντα, εικόνες και το έγγραφο της συμμόρφωσης
 CZ Pro získání návodů, informací o výrobku, obrázků a dokumentů o shodě navštivte stránku www.smartwares.eu
 H Ugorjon a www.smartwares.eu webhelyre a kézikönyvek, termékinformációk, képek és megfeleléségi dokumentumok letöltéséhez
 RO Accesati www.smartwares.eu pentru a obtine manuale, informatii ale produsului si documentul de conformitate

S

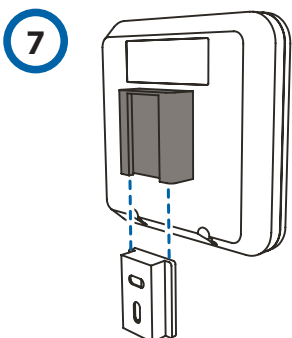
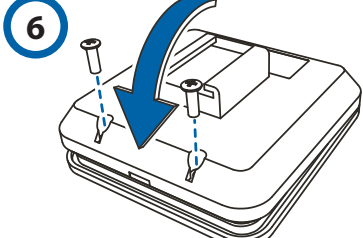
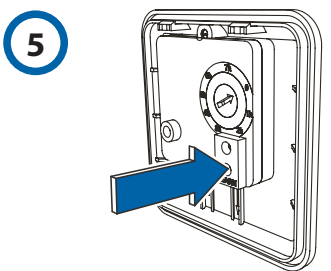
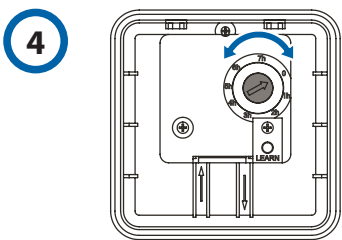
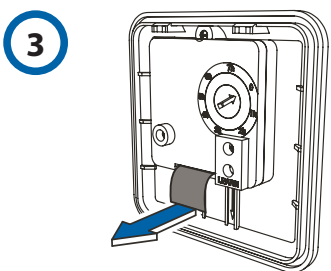
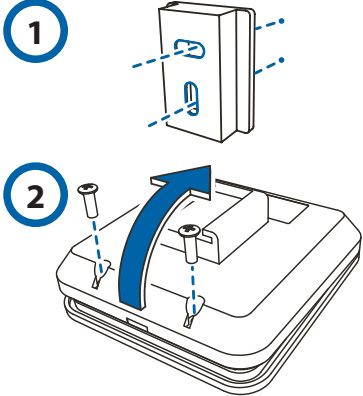

Använda sändaren (SH5-TSY-A)

Den länkade mottagaren slås på efter detektion av ljus eller mörker. Den länkade mottagaren förblir påslagen tills den förinställda tidsperioden för sändaren löpt ut. Sändaren slår sedan av mottagaren.

Installation sändare del 1

- Skjut bort monteringsfästet från baksidan av sändaren och montera det i önskat läge med de medföljande pluggarna och skruvarna 1.
- Ta bort skruvarna och öppna sändaren 2.
- Aktivera batteriet genom att dra ut fliken från sändaren 3.
- Ställ in tiden som mottagaren förblir påslagen genom att vrida på vridkontakten mellan 0 och 7 timmar 4. **Observera:** vid 0 förblir ljuset påslaget på natten.

Ansluta sändaren till en mottagare

- Håll in knappen på mottagaren i 3 sekunder och släpp den sedan. LED:n börjar blinka. Din mottagare är nu i länkningsläge.
Observera: LED:n ska endast blinka sedan du släppt knappen. Om LED:n börjar blinka medan knappen trycks in utförs ingen länkning.
- Håll in knappen på sändaren 5 tills LED:n på mottagaren slås på.

Installation sändare del 2

- Anslut mottagaren och dra åt skruvarna 6.
- Skjut på mottagaren på monteringsfästet 7.

Koppla bort alla länkar

- Håll in knappen på mottagaren i 10 sekunder.
- LED:n börjar blinka.
- När LED:n på mottagaren stängs av är alla länkar bortkopplade.

NO

Drift av senderen (SH5-TSY-A)

Den tilkoblete mottakeren slås på etter påvisning av lys eller mørke. Den tilkoblete mottakeren slås på til forhåndsinnstilt varighet for sendertiden har utløpt. Senderen vil da slå av mottakeren.

Installasjon sender del 1

- Skvyn monteringsbraketten fra baksiden av senderen og monter i ønsket posisjon ved hjelp av medfølgende plugg og skruer 1.
- Fjern skruene og åpne senderen 2.
- Aktiver batteriet ved å trekke ut tabben fra senderen 3.
- Angi varigheten av den tiden mottakeren skal være på ved å dreie roteringsbryteren til mellom 0 og 7 min 4. **OBS:** ved 0 vil lyset være slått på om natten.

Tilkobling/frakobling av senderen til en mottaker

- Trykk og hold knappen på mottakeren i 3 sekunder, og slipp den. Under denne operasjonen begynner LED-lyset å blinke. Mottakeren din slås nå til tilknytningsmodus.
OBS: LED-lyset skal bare blinke etter at du har sluppet. Hvis LED-lyset begynner å blinke imens du trykker, vil det ikke skje noen tilkobling.
- Trykk og hold knappen på senderen 5 til LED-lyset på mottakeren slås på.

Installasjon sender del 2

- Tilkoble mottakeren og stram til skruene 6.
- Skvyn mottakeren inn monteringsbraketten 7.

Frakobling av alle tilkoblinger

- Trykk og hold knappen på mottakeren i 10 sekunder.
- Under denne operasjonen begynner LED-lyset å blinke.
- Når LED-lyset på mottakeren slås av, vil alle linker kobles fra.

GR

Η λειτουργία του πομπού (SH5-TSY-A)

Ο συνδεδεμένος δέκτης ενεργοποιείται μετά την ανίχνευση του φωτός ή του σκότους. Ο συνδεδεμένος δέκτης παραμένει σε λειτουργία μέχρι να λήξει η προκαθορισμένη διάρκεια χρόνου του πομπού. Ο πομπός τότε θα απενεργοποιήσει το δέκτη.

Εγκατάσταση του πομπού μέρος 1

- Σύρετε το βραχίονα στήριξης από το πίσω μέρος του πομπού και τοποθετήστε τον στην επιθυμητή θέση με τις παρεχόμενες βίδες και βύσματα 1.
- Αφαιρέστε τις βίδες και ανοίξτε τον πομπό 2.
- Ενεργοποιήστε την μπαταρία τραβώντας προς το έξω τις ταινίες συγκράτησης που βρίσκονται στον πομπό 3.
- Ορίστε τη χρονική διάρκεια κατά την οποία ο δέκτης παραμένει ενεργοποιημένος, επιλέγοντας με τον περιστροφικό διακόπτη μια ένδειξη μεταξύ 0 και 7 ωρών 4. **Προσοχή:** στο 0 το φως παραμένει αναμμένο όλη τη νύχτα.

Σύνδεση του πομπού με ένα δέκτη

- Πατήστε και κρατήστε πατημένο το κουμπί του δέκτη για 3 δευτερόλεπτα και μετά αφήστε το. Κατά τη διάρκεια αυτής της λειτουργίας, η λυχνία LED αρχίζει να αναβοσβήνει. Ο δέκτης σας είναι τώρα ενεργοποιημένος στη λειτουργία σύνδεσης.
Προσοχή: το LED θα αναβοσβήνει μόνο αφού το αφήσετε. Εάν η ενδεικτική λυχνία αρχίζει να αναβοσβήνει κατά τη συμπίεση τότε δεν θα υπάρχει σύνδεση.
- Πατήστε και κρατήστε πατημένο το κουμπί στο πομπό 5 μέχρι το LED στο δέκτη ανάψει.

Εγκατάσταση πομπού μέρος 2

- Συνδέστε τον δέκτη και σφίξτε τις βίδες 6.
- Σύρετε τον δέκτη πάνω στο βραχίονα στήριξης 7.

Αποσύνδεση όλων των συνδέσεων

- Πατήστε και κρατήστε πατημένο το κουμπί του δέκτη για 10 δευτερόλεπτα.
- Κατά τη διάρκεια αυτής της λειτουργίας, η λυχνία LED αρχίζει να αναβοσβήνει.
- Όταν η ενδεικτική λυχνία LED απενεργοποιηθεί, όλα οι σύνδεσμοι θα αποσυνδεθούν.

CZ

Ovládání vysílače (SH5-TSY-A)

Spárování přijímač se zapne po detekování světla či tmy. Spárování přijímač zůstává zapnut, dokud nevyprší přednastavená doba vysílání. Vysílač následně vypne přijímač.

Montáž vysílače část 1

- Vysuňte montážní držák ze zadní části vysílače a namontujte ho na požadované místo pomocí dodaných hmoždinek a šroubků 1.
- Demontujte šroubky a otevřete vysílač 2.
- Aktivujte baterii vyjmutím záložky z vysílače 3.
- Nastavte dobu trvání, po kterou přijímač zůstane zapnutý, otočením kulatého spínače mezi 0 a 7 hodin 4. **Pozor:** světlo vysílače při nastavení na 0 svítí celou noc.

Spárování vysílače s přijímačem

- Na 3 sekundy stiskněte a podržte tlačítko na přijímači a pak jej uvolněte. Během této činnosti začne blikat LED. Váš přijímač je nyní připnut do režimu spárování.
Upozornění: LED by měla blikat pouze po uvolnění. Pokud LED začne blikat během doby kdy tisknete tlačítko, přijímač se nespáruje.
- Stiskněte a podržte tlačítko na vysílači 5 dokud se nezapne LED na přijímači.

Montáž vysílače, část 2

- Zapojte přijímač a utáhněte šroubky 6.
- Nasuňte přijímač na montážní držák 7.

Odpojení všech linek

- Na 10 sekund stiskněte a podržte tlačítko na přijímači.
- Během této činnosti začne blikat LED.
- Jakmile se LED na přijímači vypne, všechny linky budou odpojeny.

H

Az adóegység működése (SH5-TSY-A)

A csatlakoztatott vevő a fény vagy a sötétség érzékelése után be van kapcsolva. A csatlakoztatott vevő addig marad bekapcsolás állapotban, amíg az adóegység előre beállított időtartama le nem telik. Ezután az adóegység kikapcsolja a vevőt.

Transzmitter üzembe helyezése, 1. rész

- Csúszassa le a rögzítő foglalatot a transzmitter hátoldaláról és rögzítse a kívánt helyre a mellékelt csavarok és tiplik segítségével 1.
- Vegye ki a csavarokat és nyissa fel a transzmittert 2.
- Aktíválja az elemet a transzmitteren található fül kihúzásával 3.
- A forgókapcsoló segítségével állítsa be azt a 0 és 7 óra (7 hour) közötti időtartamot, ameddig a vevőegység bekapcsolás állapotban marad 4. **Figyelem:** 0 érték megadásakor a fény éjszaka is felkapcsolva marad.

A transzmitter és a vevőegység összekapcsolása

- Tartsa lenyomva a gombot 3 másodpercig a vevőn, majd engedje el. Ezen művelet során a LED elkezd villogni. Most a vevő már csatlakoztatás módban van.
Figyelem: a LED-nek csak a felengedés után kell villognia. Ha a LED a gomb lenyomva tartása közben kezd el villogni, akkor nem lesz csatlakoztatás.
- Tartsa lenyomva a gombot az adóegységen 5, amíg a vevőn lévő LED ki nem gyullad.

Transzmitter üzembe helyezése, 2. rész

- Állítsa össze a vevőegységet és húzza meg a csavarokat 6.
- Csúszassa a vevőegységet a rögzítő foglalatra 7.

Összes csatlakoztatás leválasztása

- Tartsa lenyomva a gombot a vevőn 10 másodpercig.
- Ezen művelet során a LED elkezd villogni.
- Amikor a LED kigyullad, a vevő kikapcsol, az összes csatlakoztatás leválasztódik.

RO

Utilizarea transmițătorului (SH5-TSY-A)

Receptorul conectat este pomit după detectarea luminii sau a întunericului. Receptorul rămâne pomit până când expiră prețetarea duratei de timp a transmițătorului. Atunci, transmițătorul va opri receptorul.

Montarea transmițătorului (HE863) partea 1

- Glisați suportul de montaj din spatele transmițătorului și montați-l în poziția dorită cu ajutorul diblurilor și suruburilor furnizate 1.
- Desfaceți suruburile și deschideți transmițătorul 2.
- Activați bateria trăgând de clapă din transmițător 3.
- Setați durata de timp în care receptorul rămâne pomit prin rotirea butonului rotativ între 0 și 7 ore 4. **Atenție:** la 0, lumina rămâne aprinsă peste noapte.

Conectarea transmițătorului la un receptor

- Apăsati și țineți apăsat butonul de pe receptor timp de 3 secunde și apoi eliberați-l. În timpul acestui procedeu LED-ul începe să pâlpâie. Receptorul este acum pomit în modul de conexiune.
Atenție: LED-ul trebuie să pâlpâie doar după eliberarea butonului. Dacă LED-ul începe să pâlpâie în timpul apăsării butonului, nu se va forma conexiunea.
- Apăsati și țineți apăsat butonul de pe transmițător 5 până când LED-ul de pe receptor se aprinde.

Montarea transmițătorului partea 2

- Conectați receptorul și strângeți suruburile 6.
- Glisați receptorul pe suportul de montaj 7.

Deconectarea tuturor conexiunilor

- Apăsati și țineți apăsat butonul de pe receptor timp de 10 secunde.
- În timpul acestui procedeu LED-ul începe să pâlpâie.
- Când LED-ul de pe receptor se stinge, toate conexiunile vor fi deconectate.