

# WiFi Deurbel HD

Installatie en bedieningsinstructies

Model: VD40W

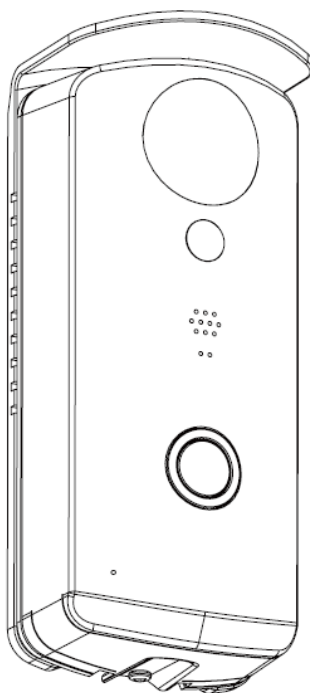

LEES A.U.B. DEZE INSTRUCTIES ZORGVULDIG DOOR VOORDAT U DIT PRODUCT  
GEBRUIKT, EN BEWAAR DEZE HANDLEIDING VOOR TOEKOMSTIG GEBRUIK.

**Deze hypermoderne Wi-Fi deurbel HD (VD40W) kan High Definition (HD) videobeelden naar uw smart apparatuur sturen, hiervoor is een hoge internetsnelheid nodig. Door lokale internetomstandigheden kan op uw mobiele apparaat een zwart scherm getoond worden, of de verbinding met de Wifi deurbel HD (VD40W) kan tijdelijk verbroken worden.**

- \* Zorg ervoor dat uw VD40W is verbonden met een voldoende snelle internetverbinding; 1Mbps (upload/downloadsnelheid) wordt aangeraden.
- \* Voor de beste prestaties dient de smart apparatuur op een Wi-Fi of 4G netwerk te zitten, om zo de hoogst mogelijke downloadsnelheid te krijgen. Daadwerkelijke prestaties zijn afhankelijk van de internetverbinding ter plaatse.
- \* Als de internetverbinding niet voldoet, dat schakelt de VD40W automatisch over naar Relay Mode:
  - **Overschakelen naar “Betere Streaming” in de systeeminstellingen kan de WAPP/APP-prestaties verhogen.**
- \* **Als uw internetbandbreedte beperkt is, zorg dan voor de beste prestaties dat er niet meer dan twee gebruikers tegelijk met de VD40W verbinding maken.**
- \* **Zorg ervoor dat uw mobiele apparaat met nieuwe technologie is uitgerust, een 1,5 GHz dual core processor wordt aangeraden.**
- \* **Als de signaalsterkte van uw Wi-Fi-router zwak is, dan kunt u op verschillende manieren de verbinding verbeteren:**
  - Verander de relatieve positie van de router/camera voor een beter signaal.
  - Gebruik een Wi-Fi-repeater/extender om het bereik van uw Wi-Fi-router te maximaliseren.
  - Schakel uw router over op 11b/g/n-mode om het bereik ervan te vergroten.
  - Koop een verlengkabel of betere antenne voor uw camera bij de WAPP leverancier.
- \* Zorg ervoor dat de geheugenkaart van klasse CLASS10 is.

# INHOUD

<b>INLEIDING</b> .....	<b>2</b>
BELANGRIJKE VEILIGHEIDSWAARSCHUWINGEN.....	2
<b>PAKKETINHOUD</b> .....	<b>5</b>
<b>KEN UW APPARATEN</b> .....	<b>5</b>
HARDWARE OVERZICHT.....	6
WIFI DEURBEL HD INSTELLEN & INSTALLATIE.....	7
BEDIENINGSDIAGRAM.....	8
DOWNLOAD EN INSTALLEER DE APP.....	9
<b>HOOFDPAGINA OVERZICHT</b> .....	<b>12</b>
TOEVOEGEN VD40W.....	13
INSTELLINGEN.....	13
INSTELLEN PINVERGREDELING.....	14
MELDINGEN (PUSHMELDINGEN).....	14
BEZOEKER INBELPAGINA.....	16
EEN OPROEP BEANTWOORDEN.....	17
<b>INSTELLEN VAN DE VD40W</b> .....	<b>18</b>
EXTRA BEDRADINGSDIAGRAMMEN.....	19
MONTEREN VAN DE DEUREENHEID.....	20
<b>PRODUCTSPECIFICATIE</b> .....	<b>21</b>

# INLEIDING

---

## LEES DIT A.U.B. VOOR UW BEGINT

Wees altijd discreet bij het installeren van CCTV apparatuur, vooral als u weet dat er regels voor zijn. Ga na wat de lokale regelingen zijn m.b.t. de legale installatie van video-opname/bewakingsapparatuur. U dient misschien toestemming te vragen aan derden.

## BEREIK VAN DRAADLOZE APPARATEN

Zorg ervoor dat de signaalontvangst van de draadloze camera(s) zo goed mogelijk is tussen de camera(s) en de Wi-Fi-router. Indien mogelijk, verklein dan de afstand tussen de camera(s) en de Wi-Fi-router om de algemene systeemprestaties te verbeteren. De Draadloze Kleurencamera Opname CCTV-kit maakt gebruik van een beveiligde 2,4 GHz frequentie, die interferentie van producten zoals draadloze routers, draadloze telefoons of magnetrons drastisch kan verlagen.

## BELANGRIJKE VEILIGHEIDSWAARSCHUWINGEN

Schade veroorzaakt door het niet volgen van deze handleiding zal de garantie ongeldig maken! Wij aanvaarden geen enkele aansprakelijkheid voor schade aan voorwerpen of personen die zijn veroorzaakt door onjuist gebruik of het niet volgen van de veiligheidswaarschuwingen! Iedere aanspraak op garantie wordt in dergelijke gevallen nietig verklaard.

1. Laat de camera niet vallen, maak er geen gaten in en demonteer hem niet; de garantie vervalt in dat geval.
2. Vermijd alle contact met water en droog uw handen voor het gebruik.
3. Trek nooit aan de stroomsnoeren. Trek aan de stekker om deze uit het stopcontact te halen.
4. Stel de camera niet bloot aan hoge temperaturen of direct zonlicht. Dit kan de camera beschadigen, of ervoor zorgen dat de camera het tijdelijk niet doet.
5. Ga voorzichtig met de apparatuur om. Vermijd hard drukken op de behuizing van de camera.
6. Vermijd voor uw eigen veiligheid gebruik van de camera als het stormt of bliksemt, of schakel hem uit.
7. Trek de stekker van de stroomadapter uit het stopcontact als het apparaat langdurig niet gebruikt wordt.
8. Gebruik alleen door de fabrikant geleverde accessoires en stroomadapters.
9. Om te voldoen aan de regels aangaande ouderlijke verantwoordelijkheid dient u de apparaten buiten bereik van kinderen te houden.
10. Controleer dat stroomsnoeren niet platgedrukt of beschadigd kunnen worden door scherpe randen als de apparatuur in gebruik is.





FCC Nalevingsverklaring: Dit apparaat voldoet aan Deel 15 van de FCC-voorschriften. Bediening voldoet aan de volgende twee voorwaarden: (1) dit apparaat mag geen schadelijke interferentie veroorzaken, en (2) dit apparaat moet alle ontvangen interferentie accepteren, met inbegrip van interferentie die ongewenst functioneren kan veroorzaken.



Producten met CE Markering voldoen aan de EMC Richtlijn (2014/30/EU); Laag Voltage Richtlijn (2014/35/EU); RED(2014/53/ EU); ROHS Richtlijn (2011/65/EU) verleend door de Commissie van Europese Gemeenschappen. Het voldoen aan deze richtlijnen houdt in het volgen van de volgende Europese Normen:  
EMC: EN 301 489  
LVD: EN 60950  
Radio: EN 300 328

## FCC / CE WAARSCHUWING

Deze apparatuur is getest en voldoet aan de beperkingen voor een Klasse B digitaal apparaat, overeenkomstig Deel 15 van de FCC-voorschriften en ETSI(EN) 300328. Deze beperkingen zijn bedoeld om redelijke bescherming tegen schadelijke interferentie in woonwijken te bieden. Deze apparatuur genereert, gebruikt en kan radiofrequentie-energie uitstralen en het kan, als het niet geïnstalleerd en gebruikt wordt volgens de instructies, storende interferentie voor radioverkeer veroorzaken. Echter, er is geen garantie dat er binnen een zekere installatie geen interferentie optreedt. Als deze apparatuur toch storingen veroorzaakt in radio of televisie-apparatuur, wat kan worden vastgesteld door het uit en weer aanzetten van de apparatuur, dan raden we de gebruiker aan om de interferentie weg te nemen door één van de volgende maatregelen:

- Opnieuw richten of verplaatsen van de ontvangstantenne.
- Plaats de apparatuur uit de buurt van de ontvanger.
- Steek de stekker in een stopcontact in een andere groep dan die waarop de ontvanger is aangesloten.
- Raadpleeg uw leverancier of een ervaren radio/televisiemonteur voor aanvullende suggesties.

Wees gewaarschuwd dat elke verandering of aanpassing aan de apparatuur, die niet expliciet is goedgekeurd door degene die verantwoordelijk is voor het voldoen aan de richtlijnen, u het recht deze apparatuur te gebruiken kan ontzeggen.

## VERWIJDERING



Als het camerasysteem niet langer werkt, of niet meer gerepareerd kan worden dan dient het te worden afgevoerd volgens de juiste regelgeving.

Afvoeren van gebruikte batterijen/accu's:

U bent wettelijk verplicht (Batterij Verordening) alle gebruikte batterijen en accu's ter inzameling aan te bieden.

Het weggooien van gebruikte batterijen/accu's met het huishoudelijk afval is verboden! Batterijen/accu's die gevaarlijke stoffen bevatten bevatten markeringen aan de zijkant. Deze symbolen geven aan dat het verboden is om deze batterijen/accu's met het huishoudelijk afval weg te gooien. De afkortingen voor de respectievelijke zware metalen zijn: Cd=cadmium, Hg=kwik, Pb=lood. U kunt gebruikte batterijen en accu's die niet langer kunnen worden opgeladen naar een inzamelpunt in uw buurt brengen, of overal waar batterijen of accu's worden verkocht. Middels het volgen van deze instructies voldoet u aan uw wettelijke plichten en draagt bij aan de bescherming van het milieu!

## VOORZICHTIG

- Dit product is gemaakt met een ingebouwde zeer gevoelige microfoon. Plaats de deureenheid a.u.b. op een afstand van tenminste 3 tot 5 meter van de antwoordeenheid, anders zult u een constant huilend geluid horen. Verlaag het volume als de afstand klein moet zijn.

- Steek de SD-kaart niet in het apparaat en haal deze er niet uit als het apparaat in gebruik is. Dit kan een defect systeem veroorzaken. Het wordt u sterk aangeraden om de SD-kaart voor het eerste gebruik te formatteren.

# PAKKETINHOUD

**VD40W**

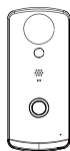

**x 1**

**Muurbeugel**

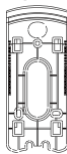

**x 1**

**Voedingsadapter**



**x 1**

**DC Stroomkabel**



**x 1**

**Belkabel**



**x 1**

**Slot/Hekkabel**



**x 2**

**Pakket Schroeven**

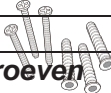

**x 1**

**Beknopte  
Starthandleiding**



**x 1**

**Opmerking:** Zorg voor het opnemen van video DAT U EEN CLASS 10 geheugenkaart of hoger gebruikt. Andere soorten geheugenkaarten kunnen onverwachte resultaten opleveren en dienen te worden vermeden.

# HARDWARE OVERZICHT

Zonnekap  
Montagebeugel

Camera met  
IR-Cut

Bewegingssensor

Weerbestendige  
Luidspreker

Drukknop

Microfoon

Geheugenkaartsleuf

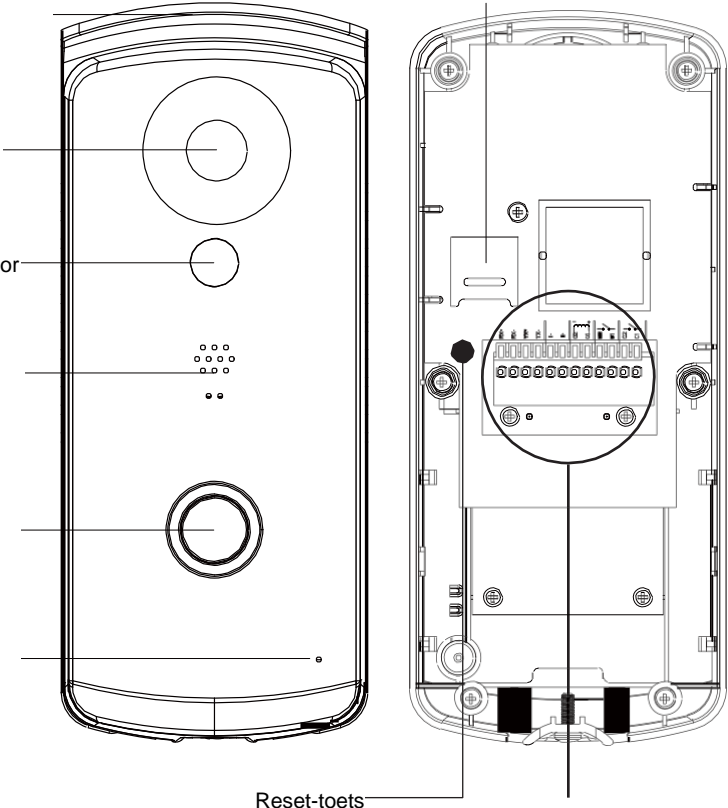

1. RX+/RX-/TX+/TX-: Ethernetkabel I/O\*
2. V-/V+: Stroomingang I/O
3. O2/O1: Nat Contact I/O
4. B2/B1: Bel Contact I/O
5. C2/C1: Droog Contact I/O

\*Ethernetkabel niet meegeleverd.

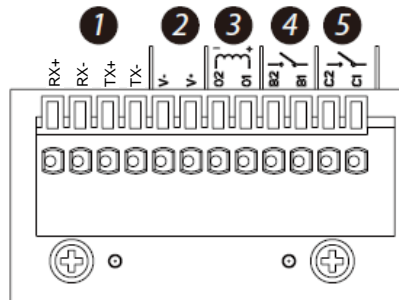



# WIFI DEURBEL HD INSTELLEN & INSTALLATIE



## VOOR U BEGINT

- Monteer de VD40W niet totdat de Wi-Fi-verbinding is geïnstalleerd.
- Zet eerst stroom op de VD40W met behulp van de meegeleverde Stroomkabel naar een stroombron van 9-36 V.
- Nadat de VD40W van stroom voorzien is begint deze op te starten (>2 minuten), het rood/groene LED-lampje blijft continue branden nadat het opstarten klaar is (controleer stekkers en stroomvoorziening als het rood/groene LED-lampje niet aangaat).

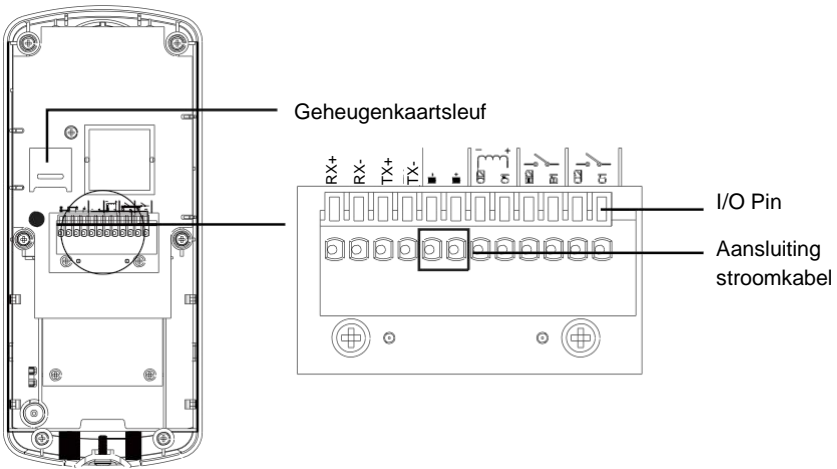

# BEDIENINGSDIAGRAM

De Wifi deurbel HD (VD40W) is ontworpen om live videobeelden direct naar uw smartphone te sturen nadat een bezoeker de communicatieknop op de deureenheid heeft ingedrukt. Met de VD40W kunt u live videobeelden bekijken, met de bezoeker praten, handmatig afbeeldingen/videos opnemen en zelfs de deur openen (extern deurvergrendelingsapparaat vereist) voor de bezoeker.



# DOWNLOAD EN INSTALLEER DE APP

---

- Download en installeer de "OMGuard HD" app op uw apparaat.



Voor iOS



Voor Android

## Instellen APP

1. Zoek in de Wi-Fi-instellingen van uw smartphone/tablet naar de VD40W SSID (bijvoorbeeld: HD-XXXXXX) en maak hiermee verbinding. Het standaard wachtwoord is 12345678.
2. Start de app en tik op  om VD40W toe te voegen
3. Tik op Zoeken om DID informatie op te halen, of voer de DID handmatig in.
4. Voer een naam voor uw VD40W in (maximaal 20 karakters).
5. Voer de standaard Beveiligingscode 123456 in.
6. Tik op "Opslaan".

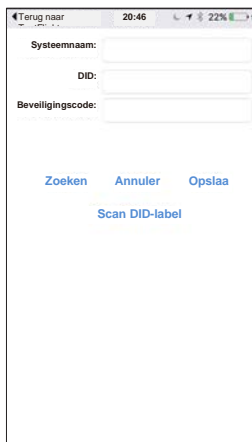

The screenshot shows a mobile app interface with a title bar at the top that reads "Terug naar" and "20:46". Below the title bar, there are three input fields labeled "Systeemnaam:", "DID:", and "Beveiligingscode:". At the bottom of the screen, there are four buttons: "Zoeken", "Annuler", "Opslaan", and "Scan DID-label".

7. Tik op  en vervolgens op  om de geavanceerde instellingen te openen
8. Tik op geavanceerde instellingen om het standaard wachtwoord in te geven: 123456

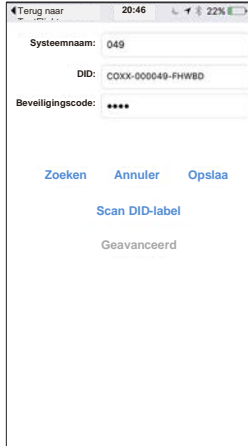

(iOS)

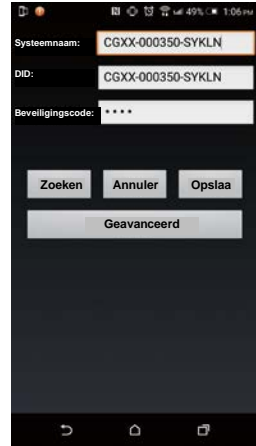

(Android)

9. Blader naar beneden naar de Wi-Fi-instellingen, select een Wi-Fi-router en voer het wachtwoord in.



**Belangrijke opmerking:**

Na het invoeren van het standaard wachtwoord zal de app u waarschuwen dat u deze moet wijzigen, uit beveiligingsoogpunt wordt dit sterk aangeraden.

In de meeste gevallen zult u de camera met succes kunnen toevoegen na het volgen van de bovenstaande stappen. Echter, de camera zal het network niet kunnen vinden als de Wi-Fi-router de SSID niet bekend maakt. Laat de router de SSID uitzenden om de instellingen af te ronden.

**Opmerking:**

Als u uw Wi-Fi-router niet ziet in de WI-FI-INSTELLINGEN, schakel dan het uitzenden van de SSID in uw router in, normaal gesproken is dat de naam van uw WI-FI THUISNETWERK. De meeste Wi-Fi-routers zenden de Service Set Identifier (SSID) standaard uit.

De VD40W accepteert alleen SSIDs die bestaan uit karakters uit het Engelse alfabet en Arabische nummers. Niet-Engelse karakters (!@#\$\$%^&\*) worden niet geaccepteerd.

# HOOFDPAGINA OVERZICHT

De HOOFDPAGINA biedt u een overzicht van de VD40W, en toegang tot verschillende beheerfuncties.

## HOOFDPAGINA

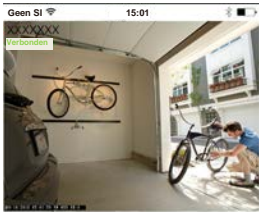

(iOS)



(Android)

- Lijst van alle geregistreerde VD40Ws. U kunt snel de gewenste VD40W in de lijst benaderen, zelfs als er meerdere VD40Ws zijn geregistreerd, door op en neer door de lijst te bladeren.

- Tik op de camera op het Live-Beeld te openen.

- De Verbindingsstatus (Verbonden of Niet Verbonden) is in de lijst voor iedere VD40W aangegeven.



Toevoegen VD40W: Toevoegen van een VD40W.



Instellingen : Verbindingspunt voor “VD40W Informatie (open voor “Geavanceerde Instellingen” en “Wi-Fi Reset), “VD40W Wissen” en “Gebeurtenissenlijst”.



Verversen: Ververs de verbindingen van alle VD40Ws in de lijst.



Informatie : Vraag VD40W/App firmware versie informatie en app PIN-vergrendelingsinstellingen op.

## TOEVOEGEN VD40W



Tik op details. om de VD40W toe te voegen. Lees a.u.b. pagina 8 “APP instellen” voor meer details.

## INSTELLINGEN



Tik op en meer instelling-iconen verschijnen. Tik op om te verlaten.



Meer instellingen



(iOS)



(Android)



**VD40W INFORMATIE** : Wijzig VD40W naam, reset Wi-Fi-router instellingen en open Geavanceerde Instellingen.



**WISSEN VD40W**: Verwijder de VD40W.



**GEBEURTENISSENLIJST** : Bekijk en speel de lijst van door de bewegingssensor getriggerde gebeurtenissen voor een bepaalde VD40W af

## INSTELLEN PINVERGREDELING

U MOET een PINcode invoeren als u de PINvergrendelingsfunctie bij het starten van de APP heeft ingeschakeld.

1. Schakel "Vergrendeling bij starten" in en geef uw PINcode in.
2. Bevestig de ingevoerde PINcode.

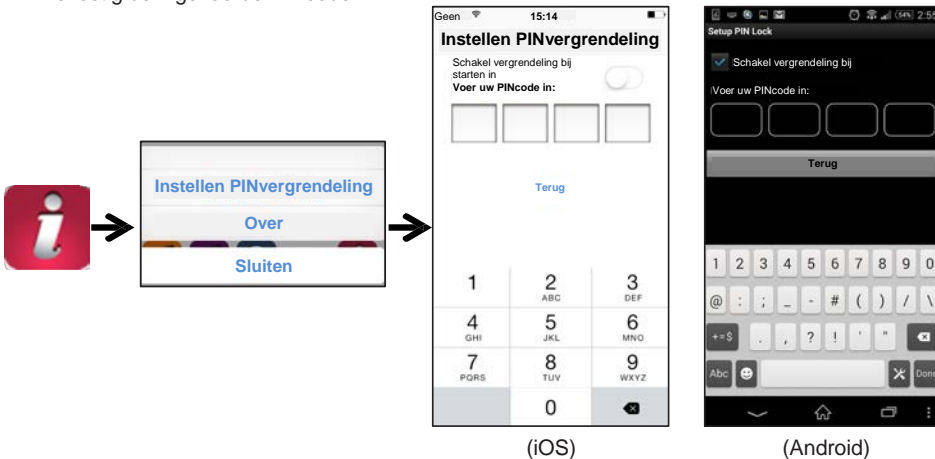

### Opmerking:

Als u uw pincode vergeten bent, verwijder dan de app en installeer deze opnieuw.

## MELDINGEN (PUSHMELDINGEN)

De WAPP-camera ondersteunt bewegingsdetectie. Als een beweging wordt gedetecteerd dan ontvangt u een pushmelding op de mobiele apparaten voor de door de camera gedetecteerde gebeurtenissen.

### Voor iOS

Als u dit wilt in- of uitschakelen, volg dan a.u.b. de stappen hieronder:

1. Start Instellingen vanaf het Hoofdscherm.
2. Tik op Meldingen.
3. Blader naar beneden naar de "OMGuard SensorCam" APP en tik op het icoon.
4. Wijzig de meldinginstellingen, zoals Aan/Uit, Waarschuwing Weergeven, etc...

### Opmerking:

Het kost in iOS enige tijd voor deze instellingen geactiveerd worden.



## Voor Android

Als u dit wilt in- of uitschakelen, volg dan a.u.b. de stappen hieronder.



### Opmerking:

De internetverbinding en de wif-netwerk interferentie kunnen de prestaties van de pushmeldingen-service beïnvloeden.

## OVER APP/API Versie Info





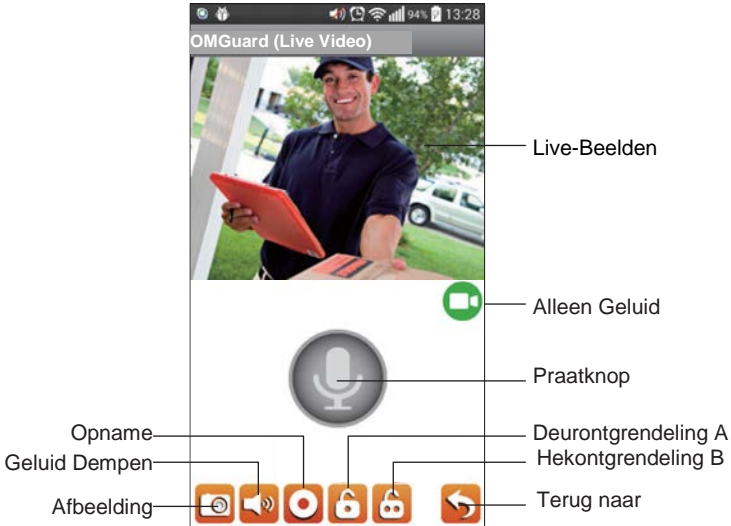

Tik op het OVER icoon om de APP versie indien nodig te controleren.

# BEZOEKER INBELPAGINA

## Inbelscherm



	Druk-In-Voor-Praten	Tik en houd vast om met de bezoeker te praten. Er wordt geen geluid doorgegeven als u loslaat.
	Afbeelding	Tik eenmaal om een enkele afbeelding van de binnenkomende video van de deureenheid te maken. De afbeeldingen worden op uw mobiele apparaat opgeslagen.
	Geluid Dempen	Tik eenmaal om het geluid dat van de deureenheid komt te dempen. Tik nogmaals om te hervatten.
	Opname	Tik eenmaal om de binnenkomende video van de deureenheid op te nemen. Tik nogmaals om de opname te stoppen. De opgenomen videobestanden worden op uw mobiele apparaat opgeslagen. Als u de automatische opname van bezoekersfunctie heeft geactiveerd, dan worden de opgenomen bestanden opgeslagen op de geheugenkaart van de deureenheid.
	Stop Video	Als de internetsnelheid laag is, waardoor de communicatie met de bezoeker vertraagd wordt, dan kunt u eenmaal op dit icoon tikken om de videoverbinding te stoppen, zodat er meer bandbreedte beschikbaar is voor het geluid.

	Hekontgrendeling Knop	Tik eenmaal op het icoon en voer het "admin wachtwoord" in om van een afstand het hek te openen (extern apparaat vereist).
	Deurontgrendeling Knop	Tik eenmaal op het icoon en voer het "admin wachtwoord" in om van een afstand de deur te openen (extern apparaat vereist).

## EEN OPROEP BEANTWOORDEN

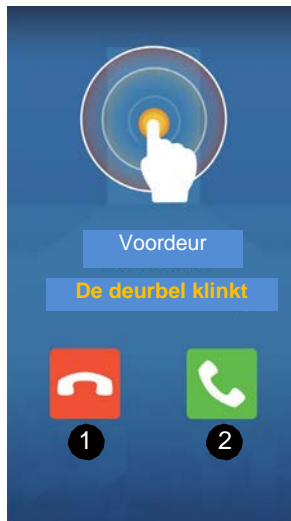

Het bovenstaande scherm verschijnt als een bezoeker op de belknop drukt.

1. Weiger het communicatieverzoek.
2. Accepteer het communicatieverzoek.

**Opmerking:** iOS-gebruikers dienen, door het fundamentele ontwerp van het systeem, eerst het binnenkomende communicatieverzoek te bevestigen via een popup, voordat het antwoordgedeelte verschijnt. Voor meer details bestudeert u a.u.b. de handleiding.



# EXTRA BEDRADINGSDIAGRAMMEN

## A. Ethernet (Natte aansluiting)

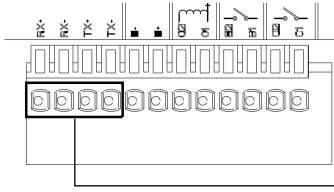

Verbinding	Kabelkleur
Tx +	Oranje / Wit
Tx -	Oranje
Rx +	Groen / Wit
Rx -	Groen



Ethernetkabel

## B. Bestaande belbedrading

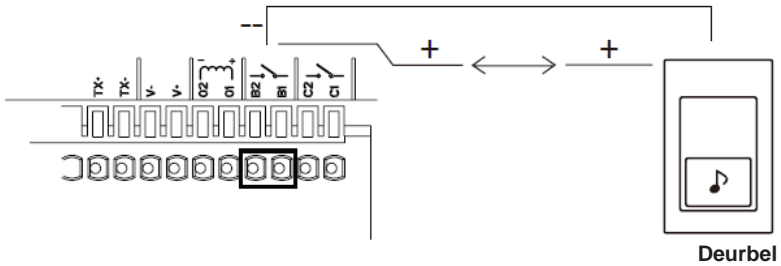

Deurbel

## C. Elektronische Vergrendeling

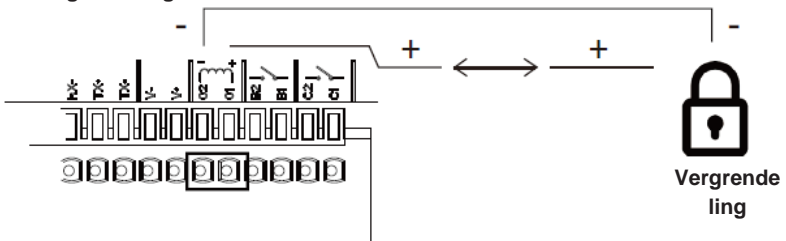

Vergrendeling

## D. Elektronisch Hek (2/4-Draads Verbinding)

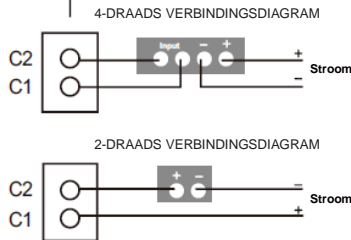
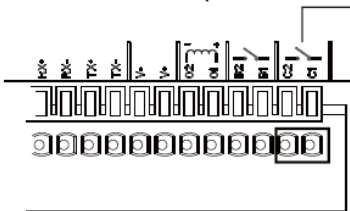

## MONTEREN VAN DE DEUREENHEID

Monteer de VD40W niet totdat de Wi-Fi-verbinding is geïnstalleerd en alle bedrading is aangelegd. Het is het best om te testen of de deureenheid werkt met de app, voordat de deureenheid wordt gemonteerd.

Zorg er a.u.b. voor dat de installatielocatie niet vochtig is, en de draden nergens zichtbaar zijn.

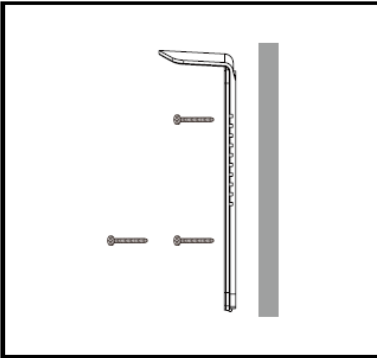

### Stap 1

Kies de locatie en monteer de beugel met de meegeleverde schroeven.

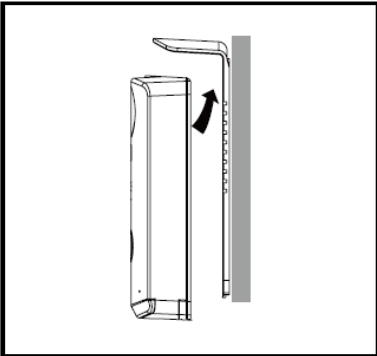

### Stap 2

Plaats het apparaat op de montagebeugel.

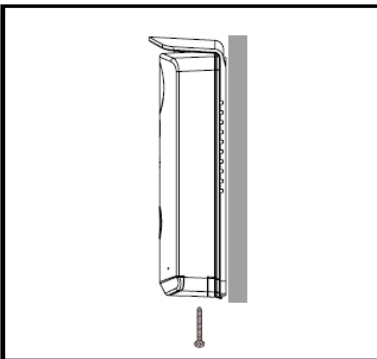

### Stap 3

Monteer de deureenheid aan de zonnekap met 1 anti-diefstalschroef.

# PRODUCTSPECIFICATIE

---

Daadloze Verbinding	Wi-Fi 802,11b/g/n
Zendfrequentie	2,4GHz
Zendbereik	Tot 150 meter (LoS)
Tweerichting Geluid	Ja
Enriching Video	Ja
Pushberichten	Ja / iOS en Android
Gebeurtenissenlijst	Ja / Afbeelding en Video
Afspelen	App / iOS en Android
Nachtzicht	Ondersteu nd
Bewegingsdetectie	Ondersteu nd
Kijkhoek	H:90±3/V:50±3
Geluid ingang/uitgang	Luidspreker & Microfoon
Videoresolutie	720P/VGA
Video FPS	Tot 25 FPS
Opslag	Geheugenkaart (tot 32 GB)
IP Klasse	IP55
Elektronische Deurontgrendeling	Ondersteunt externe apparaten via Bedraaide Verbinding 12V/1A Stroom Uitgang
Elektronische Hekopener	Ondersteunt externe apparaten via Droog Contact
Instelmethode	Ondersteunt Snelle Instelling met ID & WW van APP (Wi-Fi Direct Mode)
Stroomopties	AC 7.5V-36V / DC 9V-36V/1A Directe Stroomingang*
Bedrijfstemperatuur	-22°F/-10°C ~ 122°F/50°C

\*Voor deurontgrendeling op afstand met 12V/1A stroom uitgang, de directe ingangsstroom dient hoger of gelijk te zijn aan AC of DC 15V/1,5A.