

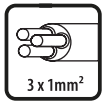

- GB Suitable for outdoor installation.
- NL Geschikt voor montage buiten.
- F Conçu pour montage à l'extérieur.
- D Geeignet für die Außenmontage.
- N Passer for utendørs installasjon.
- S Lämpääd för montering utomhus.
- DK Eignet til montage udendørs.
- FIN Soveltuu asennettäväksi ulos.
- PL Urządzenie przeznaczone do instalacji zewnętrznej.
- RUS Для использования вне помещений.
- BG Подходящо за външно монтиране.
- H Külső telepítésre alkalmas.
- RO Adecvat montării în spații exterioare.
- SK Vhodné pre vonkajšiu inštaláciu.
- HR Prigodno za instalaciju u eksterijerima.
- CZ Vhodné pro venkovní instalaci.
- SLO Primerno za zunanjo montažo.
- I Adatto per montaggio all'esterno.
- P Adequado para instalações externas.
- E Apto para la instalación al aire libre.
- GR Κατάλληλο για εξωτερική εγκατάσταση.
- TR Açık hava tesisatına uygundur.



- GB Connect using the specified cable.
- NL Aansluiten met de voorgeschreven kabel.
- F Raccorder avec le câble requis.
- D Anschließen mit dem vorgeschriebenen Kabel.
- N Tilkobling ved bruk av spesifisert kabel.
- S Anslut med den föreskrivna kabeln.
- DK Skal tilsluttes med den foreskrevne kabel.
- FIN Liitettävä kuvassa ilmoitetulla kaapelilla.
- PL Podłączenie należy wykonać za pomocą zalecanego przewodu.
- RUS Выполняйте подключение с использованием указанного кабеля.
- BG Свържете като използвате посочения кабел.
- H Csupaszolja le a vezetékét a jelzett hosszúságig.
- RO Conectați utilizând cablul specificat.
- SK Zapojte pomocou určeného kábla.
- HR Za priključak koristite specijalne kablove.
- CZ Zapojte pomocí určeného kabelu.
- SLO Priključite z uporabo navedenega kabla.
- I Collegare con il cavo previsto.
- P Efectue a conexão, usando o cabo especificado.
- E Conectar mediante el cable especificado.
- GR Συνδέστε χρησιμοποιώντας το συγκεκριμένο καλώδιο.
- TR Belirlenmiş özellikteki kabloyu kullanınız.



- GB Strip the wire to the indicated length.
- NL Strip de draad op lengte zoals aangegeven.
- F Dégager le fil sur la longueur, comme indiqué.
- D Isolieren Sie den Draht auf der angegebenen Länge ab.
- N Fjern isolasjonen fra ledningen i vist lengde.
- S Skala ledaren över den angivna längden.
- DK Strip ledningen i længden som vist.
- FIN Kuori johto kuvassa ilmoitetulla pituudella.
- PL Rozciągnąć przewód do wymaganej długości.
- RUS Зачистите провод до требуемой длины.
- BG Оголете кабела до посочената дължина.
- H Csupaszolja le a vezetékét a jelzett hosszúságig.
- RO Dezizolați firul la lungimea indicată.
- SK Skrátte vodič na určenú dĺžku.
- HR Ogulite kabel do tražene dužine.
- CZ Zkraťte vodič na určenou dĺžku.
- SLO Ogulite izolacijo žice do navedene dolžine.
- I Spellare il filo sulla lunghezza indicata.
- P Desencape o fio no comprimento indicado.
- E Pelar el cable a la longitud indicada.
- GR Αποσφραμιολογήστε το καλώδιο στο αναγραφόμενο μήκος.
- TR Belirlenmiş uzunluğa kadar telin kaplamasını soyunuz.

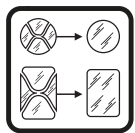
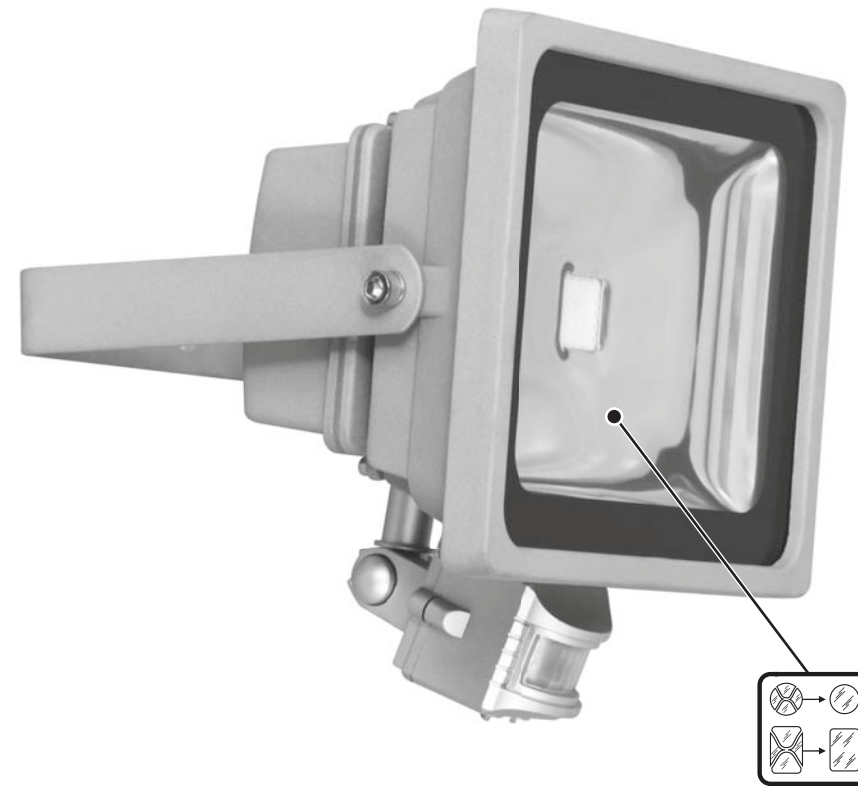
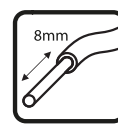
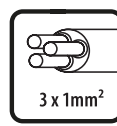

- GB Any broken safety glass must be replaced immediately.
- NL Veiligheidsglas onmiddellijk vervangen bij breuk.
- F Remplacer immédiatement le verre de sécurité en cas de bris.
- D Sicherheitsglas bei Bruch unmittelbar ersetzen.
- N Knust sikkerhetsglass må erstattes umiddelbart.
- S Byt omedelbart ut skyddsglaslet om det går sönder.
- DK Sikkerhedsglas skal øjeblikkeligt udskiftes efter brud.
- FIN Rikkoutunut suojalasi on vaihdettava heti.
- PL Jezeli szkło bezodpryskowe uszkodzenia zostało rozbite, należy je natychmiast wymienić.
- RUS Разбитые стекла безопасности необходимо немедленно заменить.
- BG Всяко счупено предпазно стъкло трябва да се смени веднага.
- H Minden törött biztonsági üveget azonnal ki kell cserélni.
- RO Orice geam de protecție spart trebuie înlocuit imediat.
- SK Prasknuté bezpečnostné sklo musí byť okamžite vymenené.

- HR Razbijeno zaštitno staklo mora biti odmah zamijenjeno novim.
- CZ Prasklé bezpečnostní sklo musí být okamžitě vyměněno.
- SLO Razbito zaščitno steklo morate takoj zamenjati.
- I Sostituire subito il vetro di sicurezza se è rotto.
- P Qualquer vidro de protecção quebrado deve ser substituído imediatamente.
- E Cualquier cristal de seguridad roto debe sustituirse inmediatamente.
- GR Τυχόν σπασμένο προστατευτικό γυαλί θα πρέπει να αντικαθίσταται άμεσα.
- TR Gövenlik camlarındaki herhangi birisi kırıldığında takdirde mutlak acilen yenilenmelidir.



smartwares® LIGHTING	NL : 0900-208888 lokaal tarief	CUSTOMER SERVICE
	BE : 070-233031 lokaal tarief	
34, Sherwood Rd Bromsgrove B60 3DR, UK	F : 0 25 560 650 15ct/min	DE : +49 (0) 1805 010762 14Ct./Min. dt. Festnetz, Mobil max. 42Ct./Min
	UK : +44 (0) 345 230 1231	
www.chbyron.eu	ES : +34 938427589	

BACK PAGE

FRONT PAGE

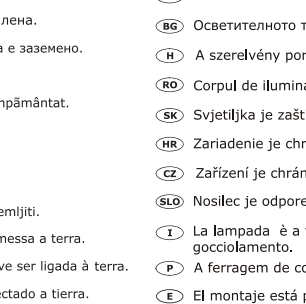
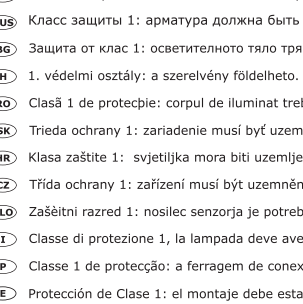
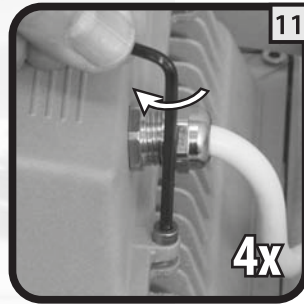
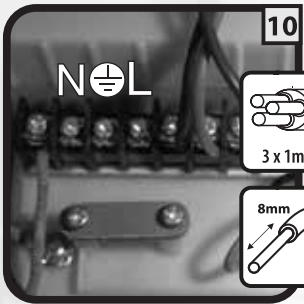
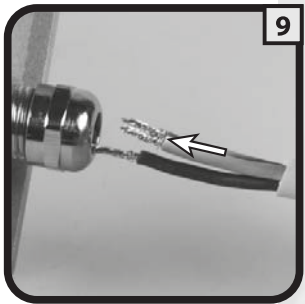
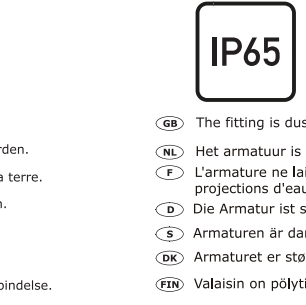
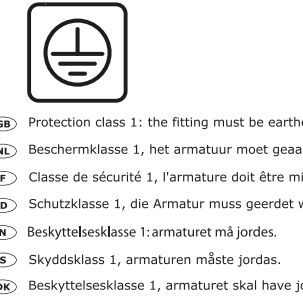
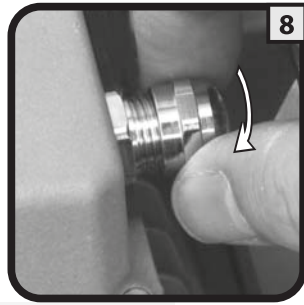
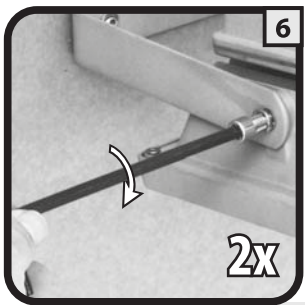
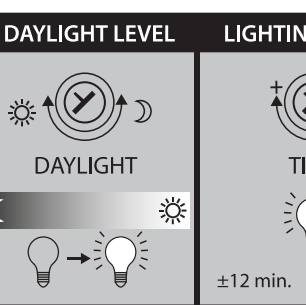
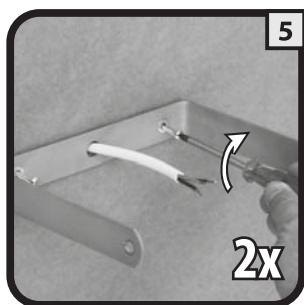
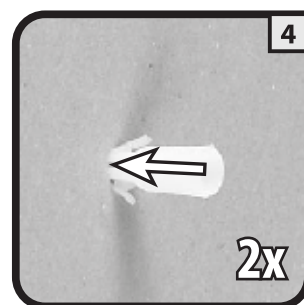
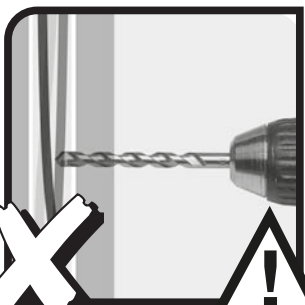
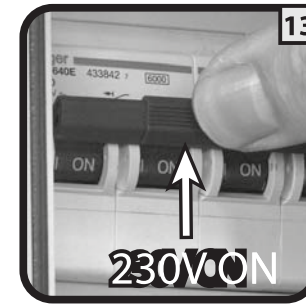
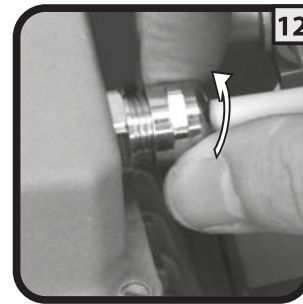
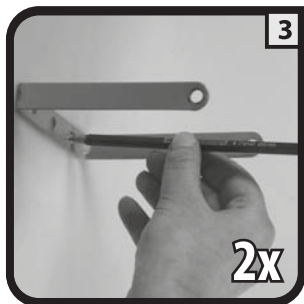
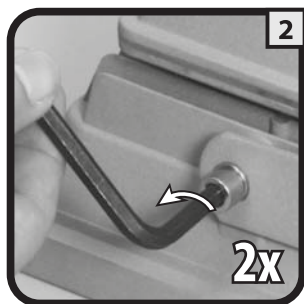
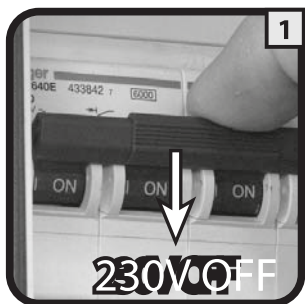

- GB Protection class 1: the fitting must be earthed.
- NL Beschermklasse 1, het armatuur moet geaard worden.
- F Classe de sécurité 1, l'armature doit être mise à la terre.
- D Schutzklasse 1, die Armatur muss geerdet werden.
- N Beskyttelsesklasse 1: armaturet må jordes.
- S Skyddsklass 1, armaturen måste jordas.
- DK Beskyttelsesklasse 1, armaturet skal have jordforbindelse.
- FIN Suojausluokka 1, valaisin pitää maadoittaa.
- PL Klasa zabezpieczenia 1: urządzenie musi być uziemione.
- RUS Класс защиты 1: арматура должна быть заземлена.
- BG Защита от клас 1: осветителното тяло трябва да е заземено.
- H 1. védelmi osztály: a szerelvény földelhető.
- RO Clasă 1 de protecție: corpul de iluminat trebuie împământat.
- SK Trieda ochrany 1: zariadenie musí byť uzemnené.
- HR Klasa zaštite 1: svjetiljka mora biti uzemljena.
- CZ Třída ochrany 1: zařízení musí být uzemněno.
- SLO Zaščitni razred 1: nosilec senzorja je potrebno ozemljiti.
- I Classe di protezione 1, la lampada deve avere la messa a terra.
- P Classe 1 de protecção: a ferragem de conexão deve ser ligada à terra.
- E Protección de Clase 1: el montaje debe estar conectado a tierra.
- GR Προστατευτικό γυαλί 1: η εφαρμογή πρέπει να γειωθεί.
- TR Emniyet türü 1: Tertibat topraklanmalıdır.



- GB The fitting is dust-proof and spray-proof.
- NL Het armatuur is stofdicht en spuitwaterdicht.
- F L'armature ne laisse pas passer la poussière et est étanche aux projections d'eau.
- D Die Armatur ist staubdicht und sprühwasserdicht.
- N Armaturen är dammtät och tät mot vattenstrålar.
- S Armaturet er støvtæt og sprøjtetæt.
- DK Valaisin on pölytiivis ja suihkuvedenpitävä.
- FIN Urządzenie jest pyłoszczelne i odporne na rozpylaną ciecz.
- RUS Осветительная арматура является пыле и водонепроницаемой.
- BG Осветителното тяло е устойчиво на прах и пръски.
- H A szerelvény por- és permetálló.
- RO Corpul de iluminat este rezistent la praful și pulverizările.
- SK Svjetiljka je zaštićena protiv prašine i raspršene vode.
- HR Zariadenie je chránené proti prachu a rozprašovanej vode.
- CZ Zařízení je chráněno proti prachu a rozprašované vodě.
- SLO Nosilec je odporen proti prahu in pršenju.
- I La lampada è a tenuta di polvere e protetta contro il gocciolamento.
- P A ferragem de conexão é a prova de poeira e vaporizações.
- E El montaje está protegido contra polvo y rociado.
- GR Η εφαρμογή αντέχει στη σκόνη και είναι αδιάβροχη στον ψεκασμό.
- TR Tertibat toz ve püskürtülene karşy dayanıklıdır.